

FENG

DESIGN
LUIS PEIRÓ

dynamobel

INSPIRADA EN EL AIRE

Sabemos que los espacios de dirección a ciertos niveles son realmente representativos y únicos. Feng es un programa de mobiliario creado para cubrir las necesidades demandadas por la alta dirección en este sentido.

Todos los elementos que componen el programa han sido inspirados en el aire, un punto de partida que ha servido para levantar piezas con grandes vanos. Hemos estudiado cuidadosamente cada uno de los componentes estructurales que dan forma a la mesa con objeto de crear esculturas rígidas muy limpias, un aporte que ha incrementado el minimalismo de todas las piezas diseñadas.

•• ISPIRATO ALLA LEGGEREZZA DELL'ARIA

Sappiamo che gli spazi di direzione di livello devono essere unici e di forte immagine; Feng è un programma di arredamento creato per soddisfare queste esigenze.

Tutti gli elementi che compongono il programma sono ispirati all'aria, un punto di partenza che è servito a creare pezzi con grandi vani. Abbiamo studiato attentamente ogni elemento strutturale che dà forma al tavolo, in modo da creare sculture rigide dalle linee pulite, un apporto che ha aumentato il minimalismo di tutti i pezzi disegnati.

•• INSPIRÉ DE L'AIR

Nous savons que les espaces de direction à certains niveaux sont vraiment représentatifs et uniques. Feng est un programme de mobilier créé pour couvrir les besoins exigés par la haute direction dans ce sens.

Tous les éléments qui composent le programme se sont inspirés de l'air, un point de départ qui a servi pour dresser des pièces avec de grands jours. Nous avons étudié soigneusement chacun des composants structureaux qui donnent forme à la table afin de créer des sculptures rigides très propres, un apport qui a augmenté le minimalisme de toutes les pièces conçues.



MESA DE TRABAJO INDIVIDUAL

•
La pieza más importante del programa es la mesa de trabajo individual que en su formato independiente cobra la máxima expresión de linealidad.

Para unir la pata al bastidor hemos utilizado un gran nudo de aluminio cuya función queda oculta en el interior de la mesa, un planteamiento que responde a la necesidad de dar rigidez y ligereza al conjunto soportado por un alma de aluminio.

•• SCRIVANIA DIREZIONALE RETTANGOLARE

Il pezzo più importante del programma è il tavolo da lavoro individuale che, nel suo formato indipendente, assume la massima espressione di linearità.

Abbiamo sviluppato uno speciale giunto in alluminio per unire la gamba al telaio, nascondendolo all'interno della struttura; questa impostazione risponde all'esigenza di rigidità e leggerezza di questa struttura.

•• POSTE DE TRAVAIL INDIVIDUEL

La pièce la plus importante du programme est le poste de travail individuel qui dans son format indépendant exprime tout son caractère linéaire.

Pour assembler le pied au châssis, nous avons utilisé un grand nœud en aluminium dont la fonction est dissimulée à l'intérieur de la table, une façon de faire qui répond au besoin de donner de la rigidité et de la légèreté à l'ensemble supporté par l'âme en aluminium.





MESA DE TRABAJO APOYADA SOBRE CREDENZA

•

Esta singular propuesta manifiesta realmente la inspiración en el aire para el diseño de esta mesa. Hemos colocado la mesa principal apoyada sobre una credenza y el resultado deja entrever la pureza de las líneas y la ligereza visual del conjunto a través de la transparencia creada por los vanos superpuestos.

••

SCRIVANIA IN APPOGGIO SU MOBILE AUSILIARE.

Proposta ispirata alla leggerezza dell'aria. Abbiamo appoggiato la scrivania su un mobile ausiliare; dal risultato traspare la purezza delle linee e la leggerezza visiva dell'insieme anche grazie alla trasparenza creata dai vani superiori.

•••

TABLE DE TRAVAIL REPO- SANT SUR UNE CRÉDENCE

Cette proposition singulière montre réellement que le design de cette table s'inspire de l'air. Nous avons fait reposer la table principale sur une crédence et le résultat laisse entrevoir la pureté des lignes et la légèreté visuelle de l'ensemble à travers la transparence créée par les jours superposés.

MESA DE REUNIÓN INDIVIDUAL

• También hemos desarrollado una línea de mesas específica para mantener reuniones en el ámbito de dirección. En este caso hemos cambiado el diseño de los apoyos con objeto de abrir perimetralmente todos los laterales de la mesa manteniendo los cánones estéticos marcados por la mesa de trabajo.

•• **TAVOLO DA RIUNIONE SINGOLO**
Abbiamo sviluppato anche una linea di tavoli specifica per mantenere riunioni nell'ambito della direzione. In questo caso, abbiamo cambiato il disegno delle gambe per aprire perimetralmente tutti gli elementi del tavolo, mantendo i canoni estetici di una scrivania direzionale.

••• **TABLE DE RÉUNION INDIVIDUELLE**
Nous avons aussi développé une ligne de tables spécifique pour les réunions dans le milieu de la direction. Dans ce cas, nous avons changé le design des appuis afin d'ouvrir tous les côtés du tour de la table en conservant les canons esthétiques marqués par la table de travail.

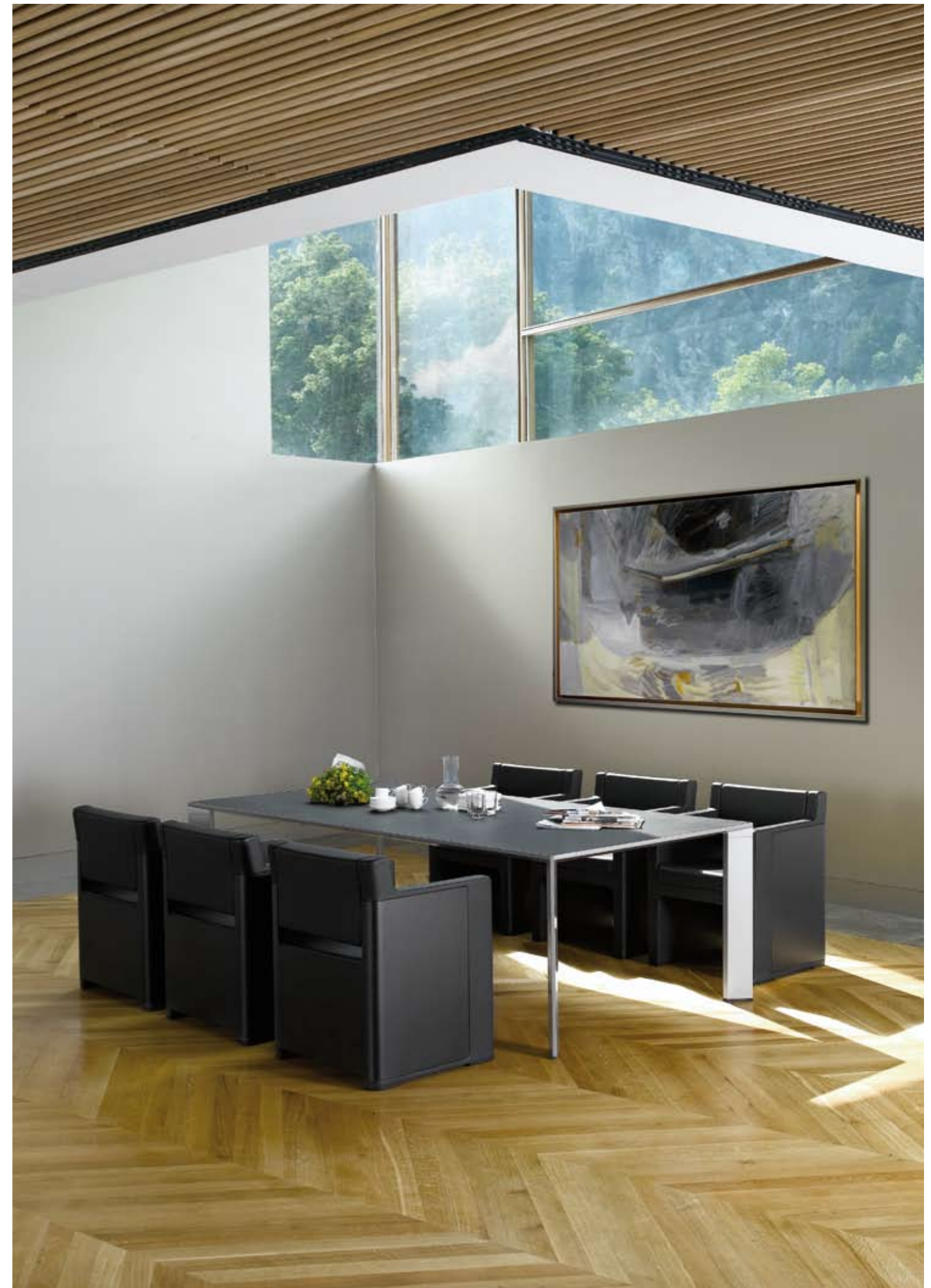

MESA DE REUNIÓN COMPONIBLE

•

En la particular versión de las mesas de reuniones también tienen cabida las soluciones componibles, ideales para crear estructuras más grandes acordes a las necesidades de ciertos despachos de juntas.

Con este sistema podemos diseñar mesas de mayor longitud. La dimensión final dependerá del número de personas que el cliente final determine necesarias para participar en dichas reuniones.

••

TAVOLO RIUNIONE COMPONIBILE

Tra i tavoli riunione trovano spazio soluzioni componibili, ideali per creare strutture più grandi in grado di soddisfare le esigenze di alcune sale consigliari.

Con questo sistema possiamo disegnare tavoli di maggiori dimensioni, che saranno quindi determinate dal numero di partecipanti alle riunioni.

••

TABLE DE RÉUNION COMPOSABLE

Dans la version particulière des tables de réunions, les solutions composables, idéales pour créer des structures plus grandes en accord avec les besoins de certaines salles d'assemblées, trouvent également leur place.

Avec ce système, nous pouvons concevoir des tables plus longues. La dimension finale dépendra du nombre de personnes que le client final jugera nécessaires pour participer à ces réunions.





SOLUCIÓN DE DIRECCIÓN INTEGRADA

•

Desde el principio Feng ha sido concebida como un programa destinado a cubrir las necesidades de la alta dirección. Sabemos que llegar a este segmento de mercado exige acabados perfectos y soluciones exclusivas.

Con esta composición hemos querido redondear el espacio de trabajo del alto ejecutivo integrando de forma simultánea la mesa operativa, la mesa de apoyo y la mesa de reuniones.

••

SOLUZIONE DIREZIONALE INTEGRATA

Fin dall'inizio della sua progettazione, Feng è stato concepito come un programma destinato all'alta direzione, un mondo di soluzioni esclusive e di finiture perfette.

Con questa composizione abbiamo voluto estendere lo spazio di lavoro dell'alto dirigente, integrando contemporaneamente la scrivania, il piano ausiliare di appoggio e il tavolo riunione.

•••

SOLUTION DE DIRECTION INTÉGRÉE

Feng a été conçue depuis le début comme un programme destiné à satisfaire les besoins de la haute direction. Nous savons qu'il faut des finitions parfaites et des solutions exclusives pour pouvoir atteindre cette section de marché.

Avec cette composition, nous avons voulu arrondir l'espace de travail du cadre supérieur en intégrant simultanément la table de travail, la table d'appui et la table de réunions.



Bloque suspendido
Cassetti sospesi
Caisson suspendu



Mesa de trabajo principal
Tavolo da lavoro principale
Poste de travail principal



• En esta propuesta la mesa de apoyo es una credenza independiente que permite la colocación de bloques rodantes o armarios como soluciones de archivo personales.

La credenza también está disponible con cajones suspendidos en combinaciones de dos o seis elementos indistintamente.

•• in questa proposta il piano ausiliare di appoggio è costituito da una struttura a ponte in grado di ospitare armadi o archiviatori su ruote.

Il mobile supporto è disponibile anche con cassetti sospesi in combinazioni di due o sei elementi.

•• Dans cette proposition, la table d'appui est une crédence indépendante qui permet de placer des caissons mobiles ou des armoires comme des solutions de classeur personnelles.

La crédence est également disponible avec des caissons suspendus dans des combinaisons de deux ou six éléments indistinctement.

Bloque rodante
Blocco scorrevole.
Caisson mobile

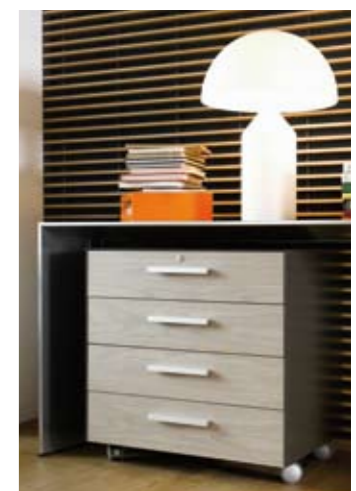

ACABADOS

FINITURE • FINITIONS

MESA (1.2)
SCRIVANIA (1.2)
PLAN (1.2)

ESTRUCTURA (1.1, 2.1)
STRUTTURA (1.1, 2.1)
STRUCTURE (1.1, 2.1)

FRENTE (2.2)
FRONTALE (2.2)
FRONT (2.2)

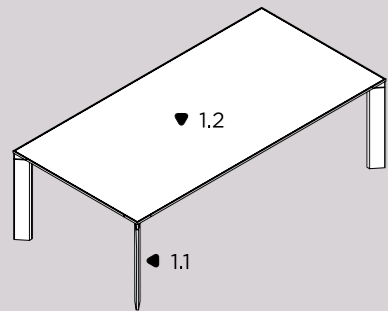
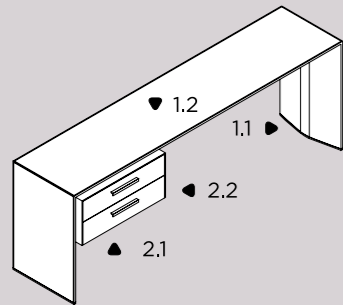
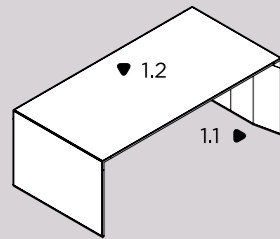

FRENTE (2.2) / ESTRUCTURA (2.1)
FRONTALE (2.2) / STRUTTURA (2.1)
FRONT (2.2) / STRUCTURE (2.1)

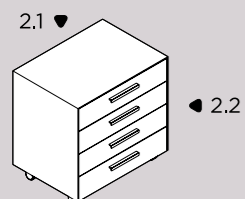

MADERA
LEGNO
BOIS

1,2
1,3
2,2



4RB White oak
Roble blanco



4RC Cream oak
Roble crema



4RD Honey oak
Roble miel

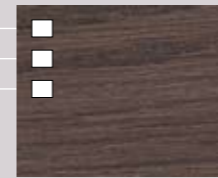

4RG Grey oak
Roble gris



4RP Brown oak
Roble marrón



4RS Black oak
Roble negro

1,2
1,3
2,2



4MB White s.g.*
Mallada blanca

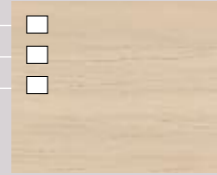

4MC Cream s.g.*
Mallada crema



4MD Honey s.g.*
Mallada miel



4MG Grey s.g.*
Mallada gris

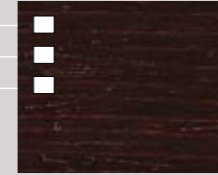

4MP Brown s.g.*
Mallada marrón

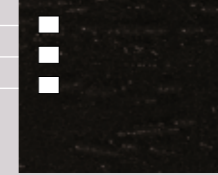

4MS Black s.g.*
Mallada negra

1,2
1,3
2,2

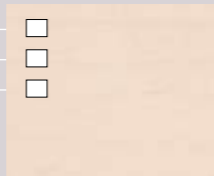

4AB White maple
Arce blanco

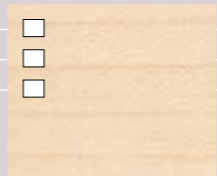

4AN Natural maple
Arce natural

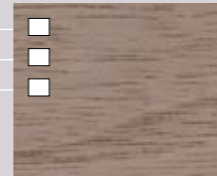

4NB White walnut
Nogal blanco

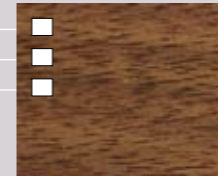

4NM Honey walnut
Nogal miel

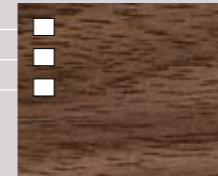

4NN Walnut
Nogal



4NG Grey walnut
Nogal gris

LACADO
LACCATO
LAQUE

2,2

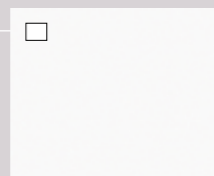

LBA White
Blanco



LBE Smoke
Humo

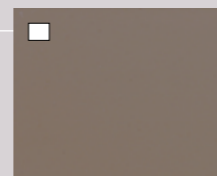

LBT Mocha brown
Tostado



LGV Greenish grey
Gris verdoso



LNE Black
Negro

PINTURA PLANA
VERNICE
PEINTURE EPOXY

1,1
2,1

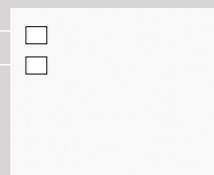

HBA White
Blanco

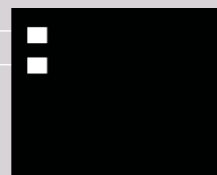

HNE Black
Negro

PINTURA METALIZADA
V. METALLIZZATA
EPOXY MÉTALLISÉ

1,1
2,1

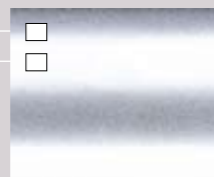

8GP Platinum grey
Gris platino



8GG Graphite grey
Gris grafito

PULIDO
SPAZZ. LUCIDO
POLI

1,1



600 Polished
Pulido

TAPIZADO
RIVESTITO
TAPISSERIE

1,2



120 Alcantara
Alcántara



220 Leather
Piel



DISPONIBILE
DISPONIBILE
DISPONIBILE

* straight grain

FENG

CARACTERÍSTICAS • CARATTERISTICHE • CARACTÉRISTIQUES

MESAS • SCRIVANIA • TABLE

Mesa rectangular dirección

Scrivania direzionale rettangolare
Plan rectangulaire directionnel

F 100 A 200 220

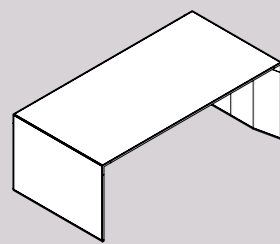

CREDENZAS • STRUTTURA APPOGGIO • CRÉDENCES

Credenza independiente H90

Struttura indipendente a ponte H90
Crédence indépendante H90

F 58 A 260

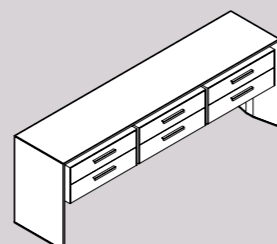
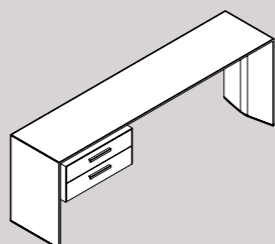
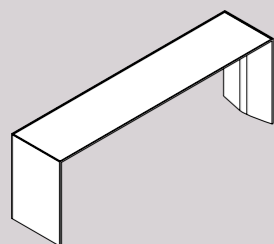

Credenza apoyo a mesa

Struttura appoggio a ponte
Crédence appui de table

F 100 A 240

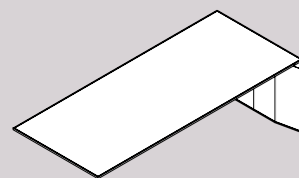

Credenza apoyo a mesa H66,5

Struttura appoggio a ponte H66,5
Crédence appui de table H66,5

F 58 A 260

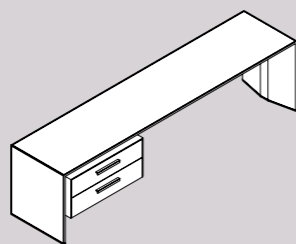
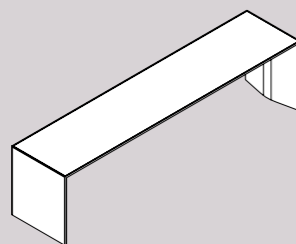

REUNIONES • RIUNIONI • RÉUNION

Mesa reuniones cuadrada

Tavolo riunione quadrato
Table de réunion carrée

F 120 A 120
F 160 A 160

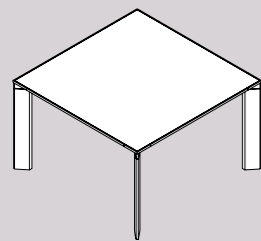

Mesa reuniones rectangular

Tavolo riunione rettangolare
Table de réunion rectangulaire

F 120 A 240
F 140 A 320

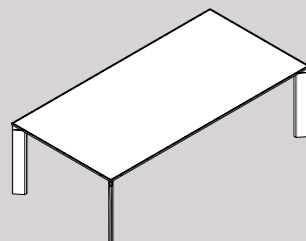

ALMACENAMIENTO • STORAGE • STOCKAGE

Bloque rodante H82

Cassettiera su ruote H82
Caisson mobile H82

F 60 A 80

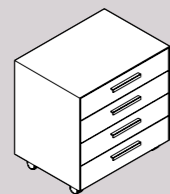

Armario H82

Armadio H82
Armoire H82

F 60 A 80

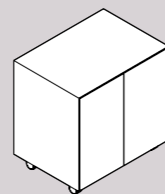

ELECTRIFICACIÓN • ELETTTRIFICAZIONE • ÉLECTRIFICATION

Tapa deslizante de electrificación

Sportello scorrevole di elettrificazione
Couvercle coulissant de chemin de câble

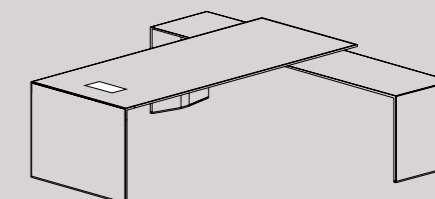
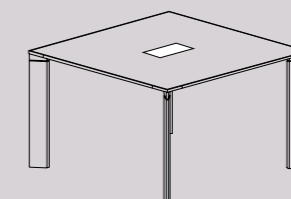
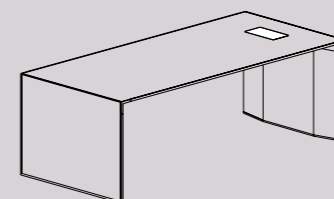

Subida de cables vertical

Salita del cablaggio verticale
Enjoliveur articulé pour pied

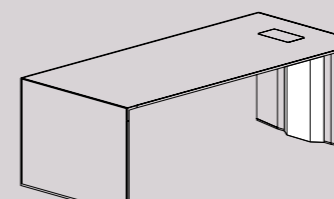

Columna subcables

Vertebra
Enjoliveur articulé pour pied

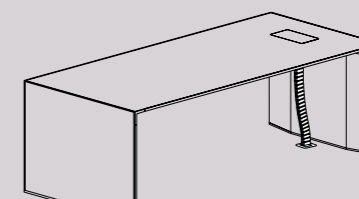

Dynamobel S.A.

CENTRAL INBOX, SPAIN

Ctra. Madrid Km 24
31350 Peralta
Navarra, Spain
T +34 948 750 000
F +34 948 750 750
info@dynamobel.com

CENTRAL BOX, SPAIN

Ctra. de Guipúzcoa Km 7,5
Apdo. 1074 31080 Pamplona
Navarra, Spain
T +34 948 303 171
F +34 948 302 581
info@dynamobel.com

DESIGN ALDRICH
PHOTO STYLING USUE CÍA & ALDRICH
PHOTOGRAPHY EUGENIO ZUÑIGA & CHEMA ARACIL
JAVIER EDERRA

KJM/CAT/061/12

© DYNAMOBEL. ALL RIGHTS RESERVED.
REPRODUCTION OF THE WHOLE OR ANY PART
OF THE CONTENTS IS PROHIBITED.

Nos salimos de la estructura rígida de muchas empresas del sector en el que se imponen soluciones estándar sin cuestionarse las limitaciones que éstas imponen en las buenas ideas.

Nuestro propósito es ir más allá, un paso por delante, porque creemos que las buenas ideas merecen más que una solución masiva.

Trabajamos por entender a los creadores y explorar formas de resolver sus obras, que ofrezcan un adecuado equilibrio entre personalización e industrialización. Las buenas ideas no comprometen forma ni función. Defenderemos esto ante todo.

Ci allontaniamo dalla struttura rigida di molte aziende del settore, in cui vengono imposte soluzioni standard senza tenere conto dei limiti che esse rappresentano per le buone idee.

Il nostro proposito è di andare oltre, un passo avanti, perché crediamo che le buone idee meritino più di una soluzione di massa.

Lavoriamo per capire i creatori ed esplorare nuovi modi di risolvere le loro opere, che offrano un giusto equilibrio tra la personalizzazione e l'industrializzazione. Le buone idee non compromettono né la forma né la funzione. Questo è ciò che saremo sempre pronti a difendere.

Nous sommes sortis de la structure rigide de nombreuses entreprises du secteur dans lequel s'imposent des solutions standard sans qu'on se pose la question des limitations que celles-ci imposent aux bonnes idées.

Nous voulons aller plus loin, parce que nous croyons que les bonnes idées méritent autre chose qu'une solution massive. Nous travaillons pour comprendre les créateurs et explorer des façons de résoudre leurs œuvres, qui offrent un équilibre approprié entre personnalisation et industrialisation. Les bonnes idées n'engagent ni forme ni fonction. C'est ce que nous défendons avant tout.

